

# SENCOR®

## SPT 4700



**NÁVOD NA OBSLUHU**

**CD/CD-MP3-BT-USB-SD-PLL FM TUNER**

**SK**

# BEZPEČNOSTNÉ OPATRENIA

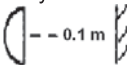
1. Prečítajte si, uschovajte a dodržiavajte tieto pokyny.
2. Dbajte na všetky varovania na prístroji a v návode na obsluhu.
3. V záujme svojej bezpečnosti si pozorne prečítajte túto príručku a dodržiavajte jej pokyny, aby ste sa naučili tento prístroj správne používať a nehrozilo tak nebezpečenstvo alebo fyzické poškodenie.
4. Umiestnite tento prístroj na rovný povrch umožňujúci odvetrávanie. Neblokujte odvetrávanie prístroja zakrytím jeho vetracích otvorov predmetmi, ako sú noviny, obrusy, záclony a pod., aby nedošlo k prehriatiu a poruche.
5. Neumiestňujte na tento prístroj zdroje otvoreného ohňa, ako napríklad zapálené sviečky
6. Nevystavujte prístroj pôsobeniu dažďa a vlhkosti. Neumiestňujte prístroj do mokrého a vlhkého prostredia, inak môže dôjsť k poruche.
7. Keď prístroj rýchlo prenesiete z chladného do teplého prostredia, môže v ňom dôjsť ku kondenzácii vlhkosti a prístroj nemusí správne fungovať. Na vyriešenie tohto problému počkajte približne hodinu na odparenie vlhkosti.
8. Nevystavujte tento prístroj priamemu slnečnému svetlu a neumiestňujte ho do blízkosti predmetov sálajúcich teplo, aby nedošlo k poškodeniu prístroja.
9. Používajte tento prístroj v miernom klimatickom pásme.
10. Tam, kde sa ako odpájacie zariadenie používa sieťová zástrčka alebo prípojka na prístroji, musí zostať toto odpájacie zariadenie ľahko dostupné.
11. Neodpájajte prístroj od siete ľahom za napájací kábel; namiesto toho uchopte a vytiahnite zástrčku napájacieho kábla.
12. Tlačidlo On/Off tento prístroj celkom neizoluje od zdroja energie. Ak chcete prístroj odpojiť od sieťového zdroja energie, musíte odpojiť napájací kábel od zásuvky.
13. Ak nebudete prístroj dlhší čas používať, odpojte zástrčku napájacieho kábla od zásuvky.
14. Ak sa blíži búrka, odpojte zástrčku napájacieho kábla od zásuvky.
15. Na dostatočné odvetrávanie sa vyžaduje okolo prístroja voľný priestor 0,1 metra. 
16. Nevystavujte prístroj pôsobeniu kvapkajúcej alebo striekajúcej vody, a nekladte naň nádoby naplnené tekutinou, ako napríklad vázy.
17. Opravy – Nepokúšajte sa tento prístroj opravovať vlastnými silami, pretože po otvorení alebo odstránení krytov by ste mohli byť vystavení nebezpečnému napätiu. Prenehajte všetky opravy kvalifikovaným servisným technikom.
18. Poškodenie vyžadujúce opravu – V nasledujúcich situáciách odpojte prístroj od sieťovej zásuvky a obráťte sa na kvalifikovaných servisných technikov:
  - A. Ak je poškodený napájací kábel alebo jeho zástrčka.
  - B. Ak došlo k vyliatiu tekutiny alebo vniknutiu predmetov do prístroja; ak bol prístroj vystavený pôsobeniu dažďa alebo vody.
  - C. Ak prístroj nepracuje normálne napriek tomu, že postupujete podľa návodu na obsluhu. Nastavujte iba tie ovládacie prvky, ktoré sú uvedené v tomto návode na obsluhu, pretože nesprávne nastavenie môže spôsobiť poškodenie a následne mnohokrát značné množstvo práce kvalifikovaného technika potrebné na obnovenie normálnej prevádzky prístroja.

## VAROVANIE

1. UPOZORNENIE: ABY NEHZOZILO NEBEZPEČENSTVO ÚRAZU ELEKTRICKÝM PRÚDOM, NEODSTRAŇUJTE ŽIADNE KRYTY PRÍSTROJA. VNÚTRI NIE SÚ ŽIADNE DIELY, KTORÉ BY STE MOHLI SAMI OPRAVIŤ – PRENECHAJTE AKÉKOL'VEK OPRAVY KVALIFIKOVANÝM SERVISNÝM TECHNIKOM.
2. Neponáhľajte sa, prosím, a postupujte presne podľa pokynov v tejto používateľskej príručke. Tak sa naučíte váš systém správne nastaviť a ovládať, a budete môcť využívať všetky jeho pokročilé funkcie.
3. Uschovajte, prosím, túto používateľskú príručku na neskoršie použitie
4. Štítko prístroja je umiestnený v jeho zadnej časti

5. Dbajte na všetky varovania – na prístroji aj v používateľskej príručke
6. Nepoužívajte tento prístroj v blízkosti vody alebo vo vlhkom prostredí
7. Nepoužívajte tento prístroj v blízkosti vaní, umývadiel, kuchynských drezov a pracích kadí, vo vlhkých suterénoch, v blízkosti plaveckých bazénov alebo kdekoľvek inde, kde je prítomná voda či vlhkosť.
8. Používajte iba doplnky/príslušenstvo určené výrobcom.
9. Ak sa blíži búrka alebo ak nebudete prístroj dlhší čas používať, odpojte ho od sieťovej zásuvky, aby nedošlo k jeho poškodeniu.
10. Všetky opravy prenechajte kvalifikovaným servisným technikom
11. Oprava sa vyžaduje v prípade, že došlo k akémukoľvek poškodeniu prístroja – napríklad poliatu prístroja tekutinou, vniknutiu cudzích predmetov do prístroja, vystaveniu prístroja dažďu alebo vlhkosti, ak nepracuje prístroj normálne alebo ak prístroj spadol na zem
12. Nepokúšajte sa tento prístroj sami opravovať
13. V prípade otvorenia alebo odstránenia krytov môžete byť vystavení nebezpečnému napätiu alebo inému nebezpečenstvu.
14. Aby nehrozilo nebezpečenstvo požiaru alebo úrazu elektrickým prúdom, nepreťažujte sieťové zásuvky, predlžovacie káble a integrované elektrické zásuvky.
15. Používajte vhodné zdroje energie – pripojte tento prístroj k vhodnému zdroju energie uvedenému v návode na obsluhu alebo vyznačenému na produkte.
16. Nevystavujte prístroj pôsobeniu kvapkajúcej alebo striekajúcej vody a nekladte naň predmety naplnené tekutinou, ako napríklad vázy.
17. V prípade, že sa na odpojenie prístroja od zdroja energie používa zástrčka priamo pripájaného adaptéra, musí toto odpojacie zariadenie zostať ľahko dostupné.
18. Batérie nesmú byť vystavené nadmerným teplotám, napríklad vplyvom priameho slnečného svetla, ohňa a podobne.
19. Okolo prístroja ponechajte voľný priestor minimálne 10 mm, aby bolo zaistené dostatočné odvetrávanie.
20. Neblokujte správne odvetrávanie zakrývaním vetracích otvorov predmetmi, ako sú napríklad noviny, obrusy, záclony a pod.
21. Neukladajte na prístroj zdroje otvoreného ohňa, ako napríklad zapálené sviečky.
22. Používajte iba zdroje energie uvedené v používateľskej príručke.
23. Výrobca: RICH FIELD ELECTRONICS COMPANY LIMITED
24. Adresa: No. 10, Ling Xia Road, Tian Tou Jiao Village, Qiao, Qiaotou, Dongguan, Čína.

## ELEKTRICKÉ SYMBOLY



Táto značka sa používa na označenie zariadenia spĺňajúceho požiadavky európskych noriem pre bezpečnosť a elektromagnetickú kompatibilitu.





Tento prístroj obsahuje toto označenie:



### NEBEZPEČNÉ LASEROVÉ ŽIARENIE

Tento prístroj používa laser, a preto smie opravy vykonávať iba kvalifikovaný servisný technik.

Akékoľvek elektrikárske práce, ktoré inštalácia tohto prístroja vyžaduje, MUSÍ vykonať kvalifikovaný elektrikár.

	Striedavé napätie		Nebezpečné diely pod napätím
	Jednosmerné napätie		Ďalšie informácie si, prosím, vyhľadajte v používateľskej príručke

## UPOZORNENIE:

### Pred vykonaním akéhokoľvek elektrického pripojenia:

Skontrolujte, či ste vykonali všetky ostatné pripojenia.

Neohýbajte kábel, nenapínajte ho, ani zaň neťahajte, aby nehrozilo nebezpečenstvo úrazu elektrickým prúdom.

Napájacie napätie musí byť rovnaké ako napätie uvedené v technických špecifikáciách a na typovom štítku prístroja. Typový štítok je umiestnený na zadnej strane prístroja.

Po inštalácii musí byť napájacia zásuvka ľahko dostupná.

Ak zásuvky vo vašej domácnosti nevyhovujú sieťovému adaptéru dodávanému k tomuto prístroju, požiadajte, prosím, kvalifikovaného elektrikára o ich výmenu.

Neodporúčame používať viacnásobné konektory a predlžovacie káble.

Tento prístroj musí byť pripojený k zdroju energie AC 230 V 50 Hz pomocou dvojkolíkovej zásuvky.

Nebezpečenstvo úrazu elektrickým prúdom! Pri odpájaní sieťového adaptéra zo zásuvky vždy uchopte jeho zástrčku. Nikdy neťahajte za kábel.

Na úplné odpojenie prístroja od siete vypnite zásuvku a celkom odpojte sieťový adaptér.

Sieťová zástrčka/adaptér slúžia na odpojenie prístroja od zdroja energie a musia zostať ľahko dostupné.

## VAROVANIE PRE BATÉRIE:

S batériami smú manipulovať iba dospelí. Nedovoľte deťom používať tento prístroj, ak nie je bezpečne pripevnený kryt priestoru na batérie.

V diaľkovom ovládači sa používa jedna 3 V lítiová batéria CR2025. Táto batéria je umiestnená vnútri a je ľahko prístupná.

Na vybratie tejto batérie vyberte priestor na batérie v zadnej časti diaľkového ovládača.

Túto batériu je nutné zlikvidovať v miestnom recyklačnom stredisku.

Pri likvidácii batérií dodržiavajte zásady ochrany životného prostredia.

## UPOZORNENIE





V prípade nesprávnej výmeny batérie hrozí nebezpečenstvo výbuchu. Batériu nahradte výhradne rovnakým alebo ekvivalentným typom.

## VAROVANIE

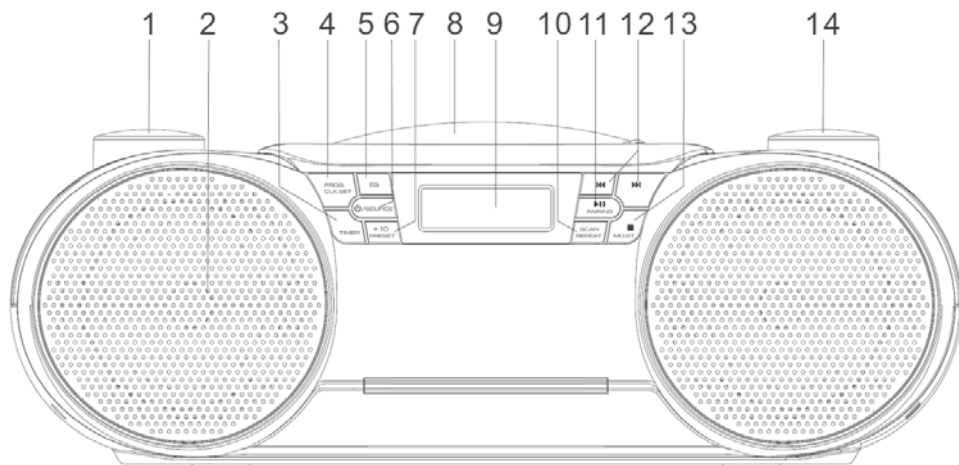
- Neprehŕtajte batériu – nebezpečenstvo poleptania chemikáliami (batéria do diaľkového ovládača je súčasťou príslušenstva). Tento prístroj obsahuje gombíkovú batériu.
- V prípade prehltnutia gombíkovej batérie môže dôjsť počas iba 2 hodín k závažnému vnútornému poleptaniu, ktoré môže spôsobiť smrť.
- Udržiavajte nové aj vybité batérie mimo dosahu detí. Ak nie je možné priestor na batériu bezpečne uzavrieť, prestaňte produkt používať a udržiujte ho mimo dosahu detí.
- Ak máte podozrenie, že došlo k prehltnutiu batérie alebo že sa batéria dostala do akejkoľvek časti tela, vyhľadajte okamžite lekársku pomoc.

## OVLÁDACIE PRVKY



- |   |  |
|---|--|
| <ul style="list-style-type: none"> <li>1. Ovládač Volume (Hlasitosť)</li> <li>2. Reproduktor</li> <li>3. Timer (Časovač)</li> <li>4. PROG/CLK set (Nastavenie programu/hodín)</li> <li>5. EQ (Ekvalizér)</li> <li>6.  / Source (Zdroj)</li> <li>7. +10/predvoľba</li> <li>8. Dvierka CD mechaniky</li> </ul> | <ul style="list-style-type: none"> <li>9. LCD displej</li> <li>10. Scan/Repeat (Prehľadávanie/Opakovanie)</li> <li>11.  PLAY/PAUSE (Prehrávanie/Pauza),<br/>Pairing (Spárovanie)</li> <li>12. SKIP- (Preskočiť-)/, SKIP+ (Preskočiť+)/<br/></li> <li>13.  / MO.ST (Mono/Stereo)</li> <li>14. Ovládač Tuning (Ladenie)</li> </ul> |
|---|--|

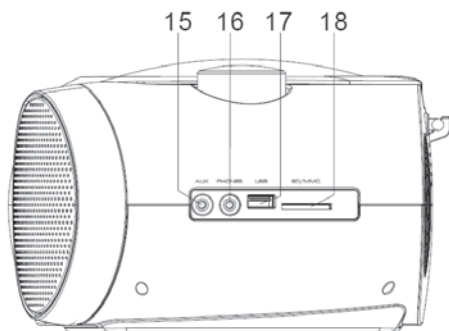

- 15. Konektor Aux-in (Externý vstup)
- 16. Konektor na slúchadlá
- 17. Port USB
- 18. Slot na kartu SD/MMC

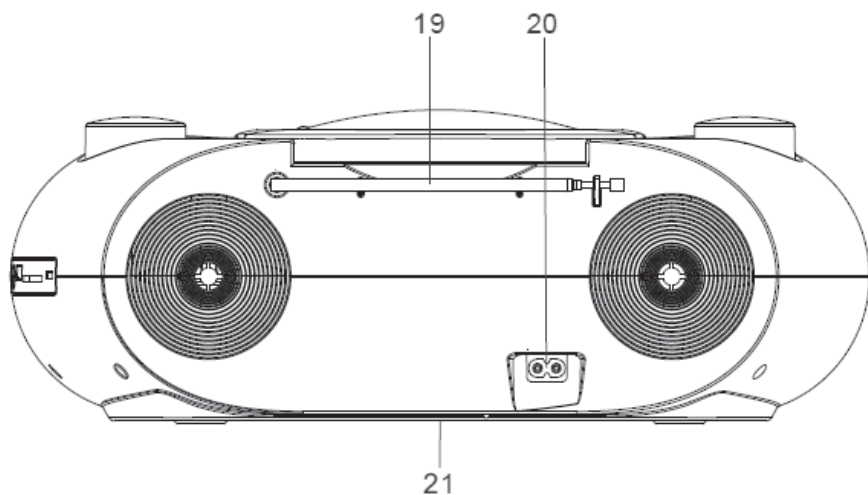

- 19. Anténa pre pásmo FM
- 20. Zdieľka AC (Sieťové napájanie)
- 21. Priestor na batérie

## VLOŽENIE BATÉRIÍ DO HLAVNEJ JEDNOTKY

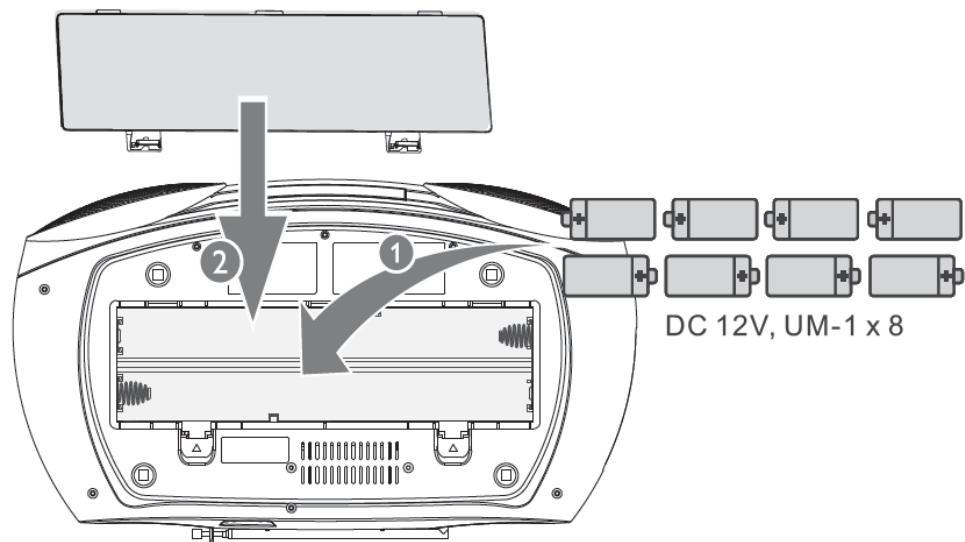

1. Otvorte priestor na batérie.
2. Vložte 8 batérií (typ: R-20, UM-1 alebo článok D) tak, aby bola dodržaná uvedená polarita (+/-).
3. Uzavrite priestor na batérie.

## TLAČIDLÁ DIAĽKOVÉHO OVLÁDAČA

1. TLAČIDLO STANDBY (Pohotovostný režim)
2. TLAČIDLO SLEEP (Automatické vypnutie)
3. Tlačidlo EQ (ekvalizér)
4. TLAČIDLO PROG/CLOCK SET (Nastavenie programu/hodín)
5. TLAČIDLO SKIP DOWN (Preskočiť dole), FAST REVERSE (Rýchlo dozadu), TIME DOWN (Zníženie času)
6. TLAČIDLO SCAN (Prehľadať)
7. TLAČIDLO FOLDER/STATION PRESET DOWN (Priečinok/Predvoľba stanice dole)
8. TLAČIDLO MUTE (Stlmenie zvuku)
9. TLAČIDLO SOURCE (Zdroj)
10. TLAČIDLO PAIRING (Spárovanie)
11. TLAČIDLO TIMER (Časovač)
12. REPEAT (Opakovanie)
13. TLAČIDLO SKIP UP (Preskočiť hore), FAST FORWARD (Rýchlo dopredu), TIME UP (Zvýšenie času)
14. Tlačidlo PLAY/PAUSE (Prehrávanie/Pauza)
15. TLAČIDLO +10
16. TLAČIDLO ■/MO.ST (Mono/Stereo)
17. TLAČIDLO FOLDER/STATION PRESET UP (Priečinok/Predvoľba stanice hore)
18. TLAČIDLO VOLUME DOWN (Zníženie hlasitosti)
19. TLAČIDLO VOLUME UP (Zvýšenie hlasitosti)

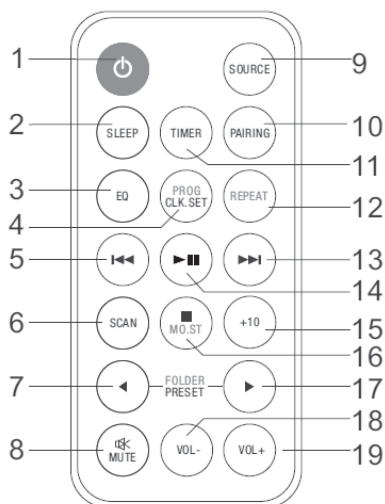

## VLOŽENIE BATÉRIE DO DIAĽKOVÉHO OVLÁDAČA

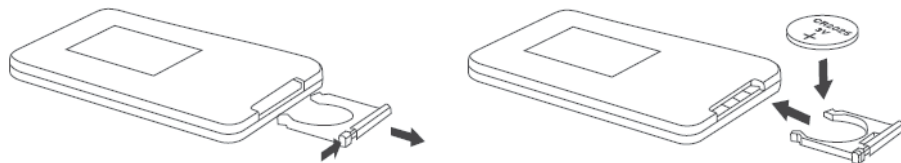

Zatlačte na kryt priestoru batérie a vysuňte kryt preč na otvorenie priestoru.

Vložte jednu batériu CR2025 do diaľkového ovládača podľa značiek polarity („+“ a „-“) v priestore na batériu a na batérii.

Umiestnite kryt nad priestor na batériu, ľahko ho stlačte a zatlačte tak, aby zacvakol.





1. Ak nebudete diaľkový ovládač dlhší čas používať, batéria sa vybijie a diaľkový ovládač prestane fungovať – v takom prípade, prosím, vymeňte batériu za novú.
2. Batéria v diaľkovom ovládači nesmie byť vystavená nadmerným teplotám, napríklad vplyvom priameho slnečného svetla, ohňa a pod.

## ZAPNUTIE

Stlačte tlačidlo  na hlavnej jednotke alebo na diaľkovom ovládači – systém sa prepne na naposledy vybraný zdroj.

Pre výber iného zdroja stlačte opakovane tlačidlo /SOURCE na hlavnej jednotke alebo tlačidlo **SOURCE** na diaľkovom ovládači.

## PREPNUTIE DO POHOTOVOSTNÉHO REŽIMU



1. Stlačte a 2 sekundy podržte tlačidlo  na hlavnej jednotke alebo stlačte raz tlačidlo  na diaľkovom ovládači na prepnutie systému do pohotovostného režimu.  
Hodiny (ak sú nastavené) sa zobrazia na zobrazovacom paneli.
2. Podsvietenie displeja stmavne.



V režimoch CD, USB a Bluetooth zostane systém neaktívny 15 minút a potom sa automaticky prepne do pohotovostného režimu.

Ak v režime AUX (Externý vstup) hudbu na 15 minút zastavíte alebo pozastavíte a k 3,5 mm konektoru nie je pripojený kábel, systém sa automaticky prepne do pohotovostného režimu.

## NASTAVENIE HODÍN

1. V pohotovostnom režime stlačte a dve sekundy podržte tlačidlo PROG/CLK.SET na hlavnej jednotke alebo na diaľkovom ovládači. Zobrazí sa formát 12/24 hodín
2. Opakovaným stlačením tlačidla   vyberte formát hodín.
3. Stlačte tlačidlo PROG/CLK.SET na potvrdenie. Začnú blikať hodinové číslice.
4. Opakovaním krokov 2 – 3 nastavte počet hodín.
5. Opakovaním krokov 2 – 3 nastavte počet minút











Ak je systém 10 sekúnd nečinný, režim nastavenia hodín sa automaticky ukončí.

## MOŽNOSTI PREHRÁVANIA

### Ovládanie

#### V režime CD alebo USB/SD:

 	Výber audio súboru; stlačte a podržte na rýchle prehrávanie stopy dopredu alebo dozadu počas prehrávania a potom uvoľnite na obnovenie prehrávania.
<b>FOLDER</b>  	Iba pomocou diaľkového ovládača: Pri stopách MP3 vyberte stlačením tlačidla <b>FOLDER</b>   album alebo priečinok.
<b>+10</b>	Stlačte na preskočenie stôp v násobkoch 10.
 	Spustenie alebo pozastavenie prehrávania.
	Zastavenie prehrávania.



## PREHRÁVANIE

Prehrávanie disku

1. V režime CD
2. Otvorte dvierka CD mechaniky.
3. Vložte disk tak, aby bola strana s potlačou obrátená hore.
4. Uzavrite dvierka CD mechaniky.
5. Stlačte tlačidlo SOURCE na hlavnej jednotke alebo na diaľkovom ovládači na výber zdroja disku.
  - Na displeji sa zobrazí „-- --“ a spustí sa automatické prehrávanie disku CD.
  - Ak sa tak nestane, stlačte tlačidlo ►||.

## PREHRÁVANIE Z PAMÄŤOVÉHO USB ZARIADENIA/ SD-MMC KARTY



Zaistite, aby USB zariadenie alebo pamäťová karta obsahovali podporované audio súbory.

1. Pripojte pamäťové USB zariadenie k portu USB.
2. Stlačením tlačidla **SOURCE** vyberte USB.
  - Prehrávanie sa spustí automaticky. Ak sa tak nestane, stlačte tlačidlo ►||.

### Poznámka:

- NEPOUŽÍVAJTE, prosím, na pripojenie zariadenia USB flash predlžovací USB kábel. Taký kábel môže zachytávať prídavné rušenie, ktoré môže narušiť tok dát. Vždy pripojte vaše zariadenie USB flash priamo k portu USB, bez predlžovacieho USB kábla.

1. Vložte SD alebo MMC kartu do slotu na kartu.
2. Stlačením tlačidla **SOURCE** vyberte SD.
  - Prehrávanie sa spustí automaticky. Ak sa tak nestane, stlačte tlačidlo ►||.

## PREHRÁVANIE ZO ZARIADENIA S PODPOROU BLUETOOTH



- Efektívny prevádzkový dosah medzi systémom a spárovaným zariadením je približne 10 metrov.
  - Akékoľvek prekážky medzi systémom a zariadením môžu znížiť prevádzkový dosah.
  - Nie je zaručená kompatibilita so všetkými Bluetooth zariadeniami.
  - Tento systém má automaticky povolený režim Bluetooth spárovania.
1. Stlačením tlačidla **SOURCE** vyberte zdroj Bluetooth. Bude blikať text **[bt]** a zobrazí sa [  ].
  2. Vo vašom Bluetooth zariadení povolte Bluetooth a vyhľadajte Bluetooth zariadenie, ktoré je možné spárovať (pozrite používateľskú príručku zariadenia).
  3. Keď sa vo vašom zariadení zobrazuje **[SPT 4700]**, vyberte ho na začatie spárovania a pripojenia. Po úspešnom spáovaní a pripojení prestane text **[bt]** blikať (pripojené) a začujete zvuk.
  4. Prehrávajte zvuk na vašom zariadení. Zvuk sa streamuje z vášho zariadenia do tohto mikrosystému.

## RUČNÉ SPÁROVANIE ZARIADENIA S PODPOROU BLUETOOTH

1. Spárovanie zariadenie robte v režime Bluetooth.
2. Stlačte na 3 sekundy tlačidlo **PAIRING** na povolenie režimu spárovania – zobrazí sa blikajúci text **[bt]**.
3. Vo vašom Bluetooth zariadení povoľte Bluetooth a vyhľadajte Bluetooth zariadenie, ktoré je možné spárovať (pozrite používateľskú príručku zariadenia).
4. Keď sa vo vašom zariadení zobrazuje **[SPT 4700]**, vyberte ho na začatie spárovania a pripojenie. Po úspešnom spárovaní a pripojení prestane text **[bt]** blikat (pripojené) a začujete zvuk.
5. Prehrávajte zvuk na vašom zariadení. Zvuk sa streamuje z vášho zariadenia do tohto mikrosystému.

## ODPOJENIE ZARIADENIA S PODPOROU BLUETOOTH

Deaktivujte Bluetooth vo vašom zariadení; alebo  
Premiestnite zariadenie mimo komunikačného dosahu.

## REŽIM PREHRÁVANIA [OPAKOVANIE]

V režime CD alebo USB/SD:

Opakovaným stlačením tlačidla **REPEAT** na hlavnej jednotke alebo na diaľkovom ovládači vyberte iný režim prehrávania.

**REPEAT** (Opakovanie): Aktuálna stopa sa bude prehrávať opakovane.

**REPEAT ALL** (Opakovať všetko): Všetky stopy sa budú prehrávať opakovane.

**RANDOM** (Náhodne): Voľba **[RAND]** prehráva všetky stopy náhodne.

Na návrat k normálnemu prehrávaniu stlačte opakovane tlačidlo **REPEAT** tak, aby zmizli všetky ikony.

## PROGRAMOVANIE STÔP

Môžete naprogramovať maximálne 20 stôp na disku CD alebo 99 stôp na disku MP3.

1. V režime CD, USB alebo SD stlačte tlačidlo **STOP** na zastavenie prehrávania.
2. Stlačte tlačidlo **PROG/CLK** na aktiváciu režimu programovania.  
Zobrazí sa blikajúci text **[PROG] [P 01]**.
3. Pri stopách MP3/WMA vyberte opakovaným stlačením tlačidla **FOLDER ◀ / ▶** album.
4. Opakovaným stlačením tlačidla **◀◀ / ▶▶** vyberte stopu a potom stlačte tlačidlo **PROG/CLK.SET** na potvrdenie.
5. Opakujte kroky 3 – 4 na naprogramovanie ďalších stôp.
6. Na prehrávanie naprogramovaných stôp stlačte tlačidlo **▶▶**.  
Počas prehrávania sa zobrazuje text **[PROG]**  
Na zmazanie programu stlačte dvakrát tlačidlo **STOP**.

## NASTAVENIE ZVUKU [EQ]

Počas prehrávania môžete nastaviť hlasitosť a vybrať rôzne zvukové efekty.

1. Otočte ovládač hlasitosti v hornej časti hlavnej jednotky alebo stlačte tlačidlo **VOL -/+** na diaľkovom ovládači na zvýšenie alebo zníženie úrovne hlasitosti.
2. Na stlmenie alebo obnovenie zvuku stlačte tlačidlo **MUTE**  na diaľkovom ovládači.
3. Stlačením tlačidla **EQ** na hlavnej jednotke alebo na diaľkovom ovládači vyberte zvukový efekt;  
**[ROCK] > [POPS] (Pop) > [JAZZ] > [CLASSIC] (Klasická hudba)**

## STLMENIE ZVUKU [IBA DIALKOVÝ OVLÁDAČ]

1. Stlačte tlačidlo MUTE na diaľkovom ovládači
2. Na displeji bude blikať L 00.
3. Na obnovenie hlasitosti znovu stlačte tlačidlo MUTE na zákaz funkcie MUTE.

## FM RÁDIO

Naladenie staníc FM rádia

Umiestnite anténu čo najďalej od televízora, napájacieho adaptéra alebo iného zdroja vlnenia.

1. Opakovaným stlačením tlačidla **SOURCE** vyberte režim FM tunera
2. Stlačte tlačidlo **SCAN** na spustenie automatického prehľadávania alebo stlačte a 3 sekundy podržte tlačidlo **◀◀ / ▶▶** na automatické vyhľadávanie FM staníc so silným príjmom.
3. Opakujte krok 2 na naladenie ďalších staníc.

**Naladenie stanice so slabým signálom:**

Otáčajte ovládač Tuning v hornej časti hlavnej jednotky alebo stlačte opakovane tlačidlo **◀◀ / ▶▶** na diaľkovom ovládači, kým nenájdete dobrý príjem.

## PROGRAMOVANIE STANÍC FM RÁDIA

Môžete naprogramovať maximálne 40 predvolieb staníc FM rádia.

1. V režime FM tunera naladte požadovanú stanicu FM rádia
2. Stlačením tlačidla **PROG/CLK.SET** aktivujete režim programovania. Zobrazí sa [PROG] a [P01] a blikajúce [01].
3. Opakovaným stlačením tlačidla **PRESET** **◀ / ▶** na diaľkovom ovládači vyberte číslo kanálu.
4. Stlačte znovu tlačidlo **PROG/CLK.SET** na potvrdenie
5. Opakovaním krokov 1 – 4 uložte ďalšie stanice FM.

Na odstránenie predtým uloženej stanice uložte na jej miesto novú stanicu.

## VÝBER PREDVOĽBY STANICE RÁDIA

V režime **RÁDIO** vyberte stlačením tlačidla **PRESET** na hlavnej jednotke alebo tlačidla **PRESET** **◀ / ▶** na diaľkovom ovládači číslo predvoľby.

Vyberte stereo/mono vysielanie

- Stereo vysielanie je pre režim tunera východiskové nastavenie.
- Pre stanice so slabým signálom: na zlepšenie príjmu zmeňte zvuk na monofónny.









V režime **RÁDIO** stlačte tlačidlo **MO.ST** na prepnutie medzi mono a stereo vysielaním.

## NASTAVENIE ČASOVAČA BUDÍKA

Tento systém je možné používať ako časovač budíka. Ako zdroj budíka môžete vybrať CD, Radio (Rádio), USB, SD alebo Buzzer (Zvukový signál).



Uistite sa, že sú správne nastavené hodiny.

1. V pohotovostnom režime stlačte a podržte tlačidlo **TIMER** na hlavnej jednotke alebo na diaľkovom ovládači, kým sa na displeji nezobrazí ikona  a ON (budík zapnutý).
2. Hodinové číslice budú blikať – stlačte tlačidlo  /  na nastavenie počtu hodín a potom stlačte tlačidlo **TIMER** na potvrdenie.
3. Minútové číslice budú blikať – stlačte tlačidlo  /  na nastavenie počtu minút a potom stlačte tlačidlo **TIMER** na potvrdenie.
4. Na displeji sa zobrazí OFF (budík vypnutý)
5. Opakovaním krokov 2 – 3 aktivujte budík.
6. Stlačte tlačidlo **TIMER** na potvrdenie
7. Opakovaným stlačením tlačidla  /  vyberte zdroj BUZZER/RADIO/CD/USB/SD (Zvukový signál/Rádio/CD/USB/SD)
8. Stlačte tlačidlo **TIMER** na potvrdenie
9. Na displeji sa zobrazí blikajúce U-10.
10. Stlačením tlačidla  /  nastavte úroveň hlasitosti budenia a potom stlačte tlačidlo **TIMER** na potvrdenie.



Ak je systém 60 sekúnd v nečinnosti, režim nastavenia budíka sa automaticky ukončí.

## AKTIVÁCIA ALEBO DEAKTIVÁCIA ČASOVAČA BUDÍKA

V pohotovostnom režime stlačte opakovane tlačidlo **TIMER** na aktiváciu alebo deaktiváciu budíka.

Po aktivácii časovača budíka sa zobrazí ikona .

Keď budík zvoní, stlačte tlačidlo  alebo tlačidlo **TIMER** na hlavnej jednotke alebo na diaľkovom ovládači na vypnutie zvuku budíka.



Ak je ako zdroj budíka nastavené CD, USB alebo SD a napriek tomu nie je vložený žiadny disk alebo nie je pripojené žiadne USB zariadenie/karta, systém sa automaticky prepne na zdroj BUZZER (Zvukový signál).

## NASTAVENIE ČASOVAČA AUTOMATICKÉHO VYPNUTIA



Uistite sa, že sú správne nastavené hodiny.

Keď je systém zapnutý, stlačte opakovane tlačidlo **SLEEP** na výber periódy časovača automatického vypnutia (v minútach) OFF (Vypnuté) – 10–20.....90.

V prípade aktivácie časovača automatického vypnutia sa zobrazí text [SLEEP].

### Deaktivácia časovača automatického vypnutia:

Stlačte opakovane tlačidlo **SLEEP**, kým sa nezobrazí [OFF] (Vypnuté).

## AUDIO VSTUP (AUX)



Prostredníctvom tohto systému môžete prehrávať zvuk z externého audio zariadenia.

1. Prípojte audio kábel (nie je súčasťou príslušenstva) ku konektoru vstupu AUX (3,5 mm) na systéme.
2. Opakovaným stlačením tlačidla SOURCE vyberte režim AUX (Externý).
3. Prehrávajte hudbu v externom audio zariadení (pozrite používateľskú príručku tohto zariadenia).
4. Nastavte hlavnú hlasitosť na externom zariadení a hlavnej jednotke.

**Poznámka:** Nastavte, prosím, vždy úroveň hlasitosti na externom zariadení na maximum.

Inak sa hlavná jednotka prepne do pohotovostného režimu (režim ECO), ako keby nebol na vstupe žiadny audio signál. Nejde o poruchu.

## TECHNICKÉ ÚDAJE

<b>Výstupný výkon</b>	2× 6 W RMS
<b>Disk</b>	
<b>Podporované disky</b>	CD, CD-R, CD-RW, MP3-CD, WMA-CD
<b>Frekvencia FM</b>	87,5 – 108 MHz
<b>Bluetooth</b>	V5.0 + EDR, podpora profilu A2DP
<b>Frekvenčný rozsah</b>	2 402 až 2 480 MHz
	Max. vysielací výkon: < 20 dBm
<b>Všeobecné informácie</b>	
<b>Zdroj energie</b>	AC 100 – 240 V~, 50/60 Hz
	DC 12 V  (VEĽKOSŤ D, UM-1, LR20 × 8)
<b>Prevádzkové Spotreba energie</b>	25 W
<b>Pohotovostný Spotreba energie</b>	< 1 W (s informáciami na displeji)
<b>Rozmery – hlavná jednotka</b>	389 (Š) × 227 (H) × 142 (V) mm
<b>Hmotnosť – hlavná jednotka</b>	2,00 kg
<b>Menovité parametre USB</b>	5 V  500 mA (nie je určené na nabíjanie)
	Pamäť USB flash (USB 1.1)
	Prehrávače USB flash (USB 1.1)
<b>Podporované formáty:</b>	Súborový formát USB: FAT12, FAT16, FAT32 (veľkosť sektora: 512 bytov)
	Dátový tok MP3: 32 – 320 Kbps a variabilný dátový tok
	WMA v9 alebo novší
	Vnáranie adresárov maximálne v 8 úrovniach
	Počet albumov/priečinkov: maximálne 99
<b>Podporované formáty disku MP3</b>	ISO9660, Joliet
	MAX. PODPOROVANÉ 32 GB
	Maximálny počet titulov: 999 (v závislosti od dĺžky názvu súboru)
	Maximálny počet albumov: 99
	Podporované vzorkovacie frekvencie: 32 kHz, 44,1 kHz, 48 kHz
	Podporované dátové toky: 32 ~ 320 (kbps), variabilný dátový tok

## RIEŠENIE PROBLÉMOV

ČASTÉ OTÁZKY	Možná príčina
Rádio neustále vydáva neobvyklé zvuky.	<ul style="list-style-type: none"> <li>• Nie je prístroj umiestnený v blízkosti televízora alebo počítača?</li> <li>• Je FM anténa správne umiestnená? Premiestnite anténu ďalej od sieťového adaptéra, ak je v jeho blízkosti.</li> </ul>
Dialkový ovládač nefunguje.	<ul style="list-style-type: none"> <li>• Je pripojený sieťový napájací kábel?</li> <li>• Je polarita batérie správna?</li> <li>• Nie je batéria vybitá?</li> <li>• Nie je nesprávna vzdialenosť alebo uhol?</li> <li>• Nedopadá na snímač diaľkového ovládača silné svetlo?</li> </ul>
<ul style="list-style-type: none"> <li>• Prehrávanie disku sa nespustí.</li> <li>• Prehrávanie disku sa zastaví uprostred alebo sa nevykoná správne.</li> </ul>	<ul style="list-style-type: none"> <li>• Nie je disk vložený obrátene?</li> <li>• Spĺňa disk požiadavky noriem?</li> <li>• Nie je disk pokrútený alebo poškrabaný?</li> </ul>
Pri prehrávaní disku zvuk preskakuje, vypadáva alebo sa zastavuje uprostred stopy.	<ul style="list-style-type: none"> <li>• Nie je prístroj umiestnený v blízkosti miesta s nadmernými vibráciami?</li> <li>• Nie je disk znečistený?</li> <li>• Neskondenzovala vnútri prístroja vlhkosť?</li> </ul>
USB zariadenie nie je detegované.	<ul style="list-style-type: none"> <li>• Je k dispozícii aspoň jeden súbor MP3/WMA?</li> <li>• Je zariadenie správne pripojené?</li> <li>• Je zariadenie typu MTP?</li> <li>• Neobsahuje zariadenie iba súbor AAC?</li> </ul>
Prehrávanie z USB sa nespustí.	<ul style="list-style-type: none"> <li>• Nejde o súbor WMA chránený autorskými právami?</li> <li>• Nejde o neplatný súbor MP3?</li> </ul>
Zvuk Bluetooth je prerušovaný alebo skreslený.	<ul style="list-style-type: none"> <li>• Nie je prístroj príliš blízko zariadenia generujúceho elektromagnetické vlnenie?</li> <li>• Nie je medzi prístrojom a zdrojovým Bluetooth stereo audio zariadením nejaká prekážka?</li> </ul>
Nie je počuť žiadny zvuk.	<ul style="list-style-type: none"> <li>• Nie je úroveň hlasitosti nastavená na „L-00“?</li> <li>• Nie je prístroj príliš ďaleko od zdrojového Bluetooth stereo audio zariadenia?</li> <li>• Je prístroj spárovaný so zdrojovým Bluetooth stereo audio zariadením?</li> <li>• Nie je aktivovaná funkcia MUTE (Stlmenie zvuku)?</li> </ul>
Po stlačení tlačidla prístroj nereaguje.	<ul style="list-style-type: none"> <li>• Nastavte prístroj do pohotovostného režimu napájania a potom ho opäť zapnite.</li> </ul>

## POKYNY A INFORMÁCIE O ZAOBCHÁDZANÍ S POUŽITÝM OBALOM

Použitý obalový materiál odložte na miesto určené obcou na ukladanie odpadu.



### LIKVIDÁCIA POUŽITÝCH ELEKTRICKÝCH A ELEKTRONICKÝCH ZARIADENÍ

Tento symbol na produktoch alebo v sprievodných dokumentoch znamená, že použité elektrické a elektronické výrobky nesmú byť pridané do bežného komunálneho odpadu. Pre správnu likvidáciu, obnovu a recykláciu odovzdajte tieto výrobky na určené zberné miesta. Alternatívne v niektorých krajinách Európskej únie alebo v iných európskych krajinách môžete vrátiť svoje výrobky miestnemu predajcovi pri kúpe ekvivalentného nového produktu. Správnu likvidáciu tohto produktu pomôžete zachovať cenné prírodné zdroje a napomáhate prevencii potenciálnych negatívnych dopadov na životné prostredie a ľudské zdravie, čo by mohli byť dôsledky nesprávnej likvidácie odpadov. Ďalšie podrobnosti si vyžiadajte od miestneho úradu alebo najbližšieho zberného miesta. Pri nesprávnej likvidácii tohto druhu odpadu môžu byť v súlade s národnými predpismi udelené pokuty.

#### Pre podnikové subjekty v krajinách Európskej únie

Ak chcete likvidovať elektrické a elektronické zariadenia, vyžiadajte si potrebné informácie od svojho predajcu alebo dodávateľa.

#### Likvidácia v ostatných krajinách mimo Európskej únie

Tento symbol je platný v Európskej únii. Ak chcete tento výrobok zlikvidovať, vyžiadajte si potrebné informácie o správnom spôsobe likvidácie od miestnych úradov alebo od svojho predajcu.



Tento výrobok spĺňa všetky základné požiadavky smerníc EÚ, ktoré sa naň vzťahujú.

Fast ČR, a. s. týmto vyhlasuje, že rádiové zariadenie typu SPT 4700 je v súlade so smernicou 2014/53/EÚ. Úplné EÚ vyhlásenie o zhode je k dispozícii na tejto internetovej adrese: [www.sencor.eu](http://www.sencor.eu)

Zmeny v texte, dizajne a technických špecifikáciách sa môžu meniť bez predchádzajúceho upozornenia a vyhradujeme si právo na ich zmenu.

Originálna verzia je v českom jazyku.

Adresa výrobcu: FAST ČR, a.s., U Sanitasu 1621, Říčany CZ-251 01



# SENCOR®

## SK Záručné podmienky

### Záručný list nie je súčasťou balenia zariadenia.

Predávajúci poskytuje kupujúcemu na výrobok 24 mesiacov záruku od jeho prevzatia kupujúcim. Záruka sa poskytuje ďalej za nižšie uvedených podmienok. Záruka sa vzťahuje iba na spotrebný tovar predaný spotrebiteľovi na bežné domáce použitie. Práva zo zodpovednosti za chyby (reklamácie) môže kupujúci uplatniť buď u predávajúceho, u ktorého bol výrobok zakúpený alebo v nižšie uvedenom autorizovanom servise. Kupujúci je povinný reklamáciu uplatniť bez zbytočného odkladu, aby nedochádzalo ku zhoršeniu chyby, najneskôr však do konca záručnej doby. Kupujúci je povinný pri reklamacii spolupracovať pri overení existencie reklamovanej chyby. Do reklamačného procesu sa prijíma iba kompletný a z dôvodu dodržania hygienických predpisov neznečistený výrobok. V prípade oprávnenej reklamácie sa záručná doba predlžuje o dobu od okamžiku uplatnenia reklamácie do okamžiku prevzatia opraveného výrobku kupujúcim, kedy je kupujúci po skončení opravy povinný výrobok prevziať. Kupujúci je povinný preukázať svoje práva reklamovať (doklad o zakúpení výrobku, záručný list, doklad o uvedení výrobku do prevádzky).

### Záruka sa nevzťahuje na:

- chyby, na ktoré boli poskytnuté zľavy;
- opotrebenia a poškodenia vzniknuté bežným užívaním výrobku;
- poškodenie výrobku v dôsledku neodbornej či nesprávnej inštalácie, použitie výrobku v rozpore s návodom na použitie s platnými právnymi predpismi a všeobecne známymi a obvyklými spôsobmi používania, v dôsledku použitia výrobku za iným účelom, než na ktorý je určený;
- poškodenie výrobku v dôsledku zanedbanej alebo nesprávnej údržby;
- poškodenie výrobku spôsobené jeho znečistením, nehodou a zásahom vyššej moci (živelná udalosť, požiar, vniknutie vody);
- chyby funkčnosti výrobku spôsobené nevhodnou kvalitou signálu, rušivým elektromagnetickým poľom a pod.;
- mechanické poškodenie výrobku (napr. zlomenie gombíka, pád);
- poškodenie spôsobené použitím nevhodných médií, náplní, spotrebného materiálu (batérie) alebo nevhodnými prevádzkovými podmienkami (napr. vysoké teploty v okolí, vysoká vlhkosť prostredia, otrasy);
- poškodenie, úpravu alebo iný zásah do výrobku spôsobený neoprávnenou alebo neautorizovanou osobou (servisom) prípady, keď kupujúci pri reklamacii nepreukáže oprávnenosť svojich práv (kedy a kde reklamovaný výrobok zakúpil);
- prípady, keď sa údaje v predložených dokladoch líšia od údajov uvedených na výrobku;
- prípady, keď reklamovaný výrobok sa nestotožňuje s výrobkom uvedeným v dokladoch, ktorými kupujúci preukazuje svoje práva reklamovať (napr. poškodenie výrobného čísla alebo záručnej plomby prístroja, prepisované údaje v dokladoch).

### Gestor servisu na SK:

**FAST PLUS, Na Pántoch 18, 831 06 Bratislava; tel: 02 49 1058 53-54**

Viac informácií nájdete na [www.sencor.sk](http://www.sencor.sk)